

# Notice : CHAUFFAGE A GAZ PORTATIF

Pour une bonne utilisation en toute sécurité de ce chauffage et préserver sa durée de vie, veuillez lire attentivement les instructions d'utilisation ci-après.

## UTILISATIONS POSSIBLES

- Pour le camping
- Pour la montagne
- Pour des activités diverses en extérieur

## STRUCTURE DE VOTRE CHAUFFAGE

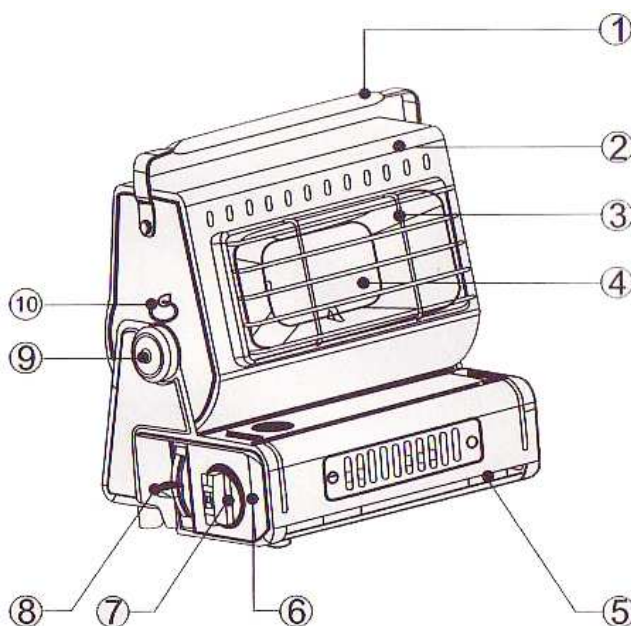

- 1 Poignée
- 2 Plateau
- 3 Grille de protection
- 4 Céramique
- 5 Compartiment gaz

- 6 Plage de réglage d'intensité
- 7 Bouton de réglage
- 8 Bouton d'enclenchement de gaz
- 9 Axe d'orientation
- 10 Anneau

Type de gaz : Butane liquéfié

**ATTENTION** : cet appareil doit être exclusivement utilisé avec une cartouche de gaz butane

Dimensions : 295 x 195 x 270 mm

Consommation : Environ 100g/heure

**MODE D'EMPLOI :**

①



Mettez votre doigt dans le trou du couvercle de la partie destinée à la cartouche de gaz et ouvrez-le.

②

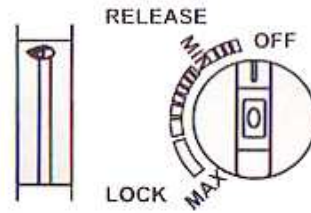

Assurez-vous de bien positionner le bouton de réglage sur la position « OFF » et le bouton d'enclenchement de gaz sur la position « RELEASE ».

③

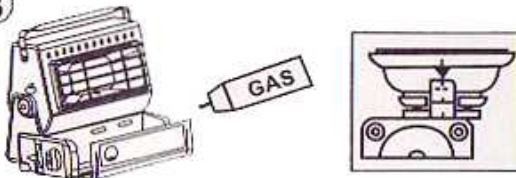

N'utiliser que les cartouches de gaz indiquées (gaz BUTANE) et installer la cartouche selon le schéma ci-dessus.

④

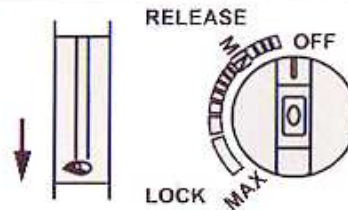

Pressez le bouton d'enclenchement de gaz sur la position « LOCK ».

⑤

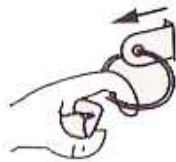

Tirez sur l'anneau.

⑥

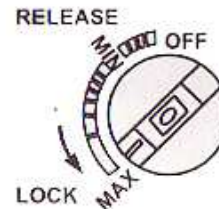

Tournez le bouton de réglage jusqu'à la position « MAX » afin de réaliser l'allumage et repositionner l'anneau.

⑦



Tournez le bouton de réglage de la position « MIN » à la position « MAX » afin de régler la flamme à l'intensité désirée.

⑧

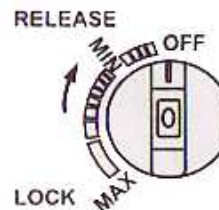

Positionner le bouton de réglage sur la position « OFF » afin d'assurer la coupure d'alimentation du gaz.

⑨

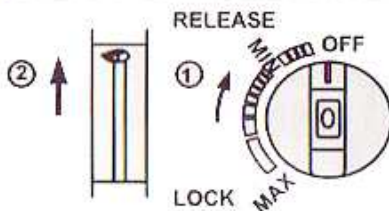

Tourner le bouton de réglage sur la position « OFF » et relevez le bouton d'enclenchement de gaz sur la position « RELEASE » afin d'enlever la cartouche de gaz.

⑩

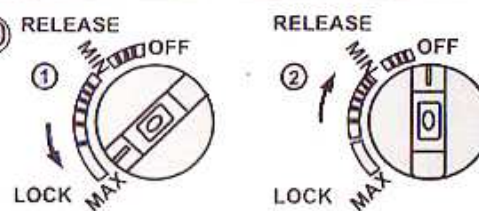

Après avoir enlevé la cartouche de gaz, un résidu de butane peut demeurer dans la tuyauterie. Pour l'éliminer, tourner le bouton de réglage sur « MAX » et repositionner l'ensemble sur « OFF ».



## **INFORMATIONS ET RECOMMANDATIONS IMPORTANTES CONCERNANT LES CARTOUCHES DE GAZ**

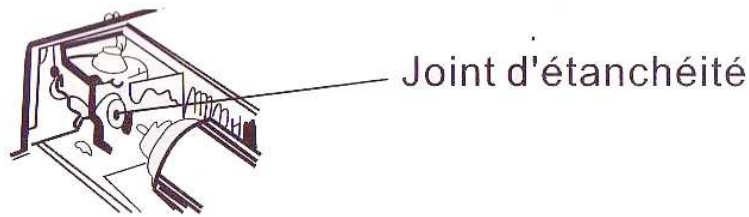

Le changement de cartouche se fait dans un lieu très aéré, de préférence à l'extérieur, loin de toutes sources d'inflammation telles que flammèches, cigarettes, plaques électriques.

Effectuez l'opération loin d'autres personnes et plus particulièrement des enfants ou des animaux.

S'assurer que le brûleur est éteint avant de changer la cartouche en place.

Si le joint d'étanchéité n'est pas dans son compartiment ou s'il est abîmé ou cassé, confier l'appareil à un réparateur compétent. Lisez attentivement les recommandations fournies par le fabricant de la cartouche.

Lors de la mise en place de la bouteille de gaz, assurez-vous qu'il n'y a pas de fuites de gaz. En cas de fuite de votre appareil (odeur de gaz), mettez-le immédiatement à l'extérieur, loin de toutes sources d'inflammation, où la fuite pourra être recherchée et arrêtée.

Si vous voulez vérifier l'étanchéité de votre appareil, laissez-le à l'extérieur. Ne pas rechercher les fuites avec une flamme. Utilisez de l'eau savonneuse. La bouteille doit être mise en place comme indiqué sur la figure.

Après avoir mis en place la cartouche de gaz, fermez le capot en aluminium. Celui-ci doit pouvoir se fermer complètement si la cartouche est bien positionnée. Dans le cas où le capot ne peut pas être refermé correctement, vérifiez le montage de la cartouche.

Lors du changement de cartouche, et avant de jeter l'ancienne cartouche, s'assurer que celle-ci est vide (secouez la cartouche pour entendre le bruit du liquide).



## RANGEMENT ET ENTRETIEN

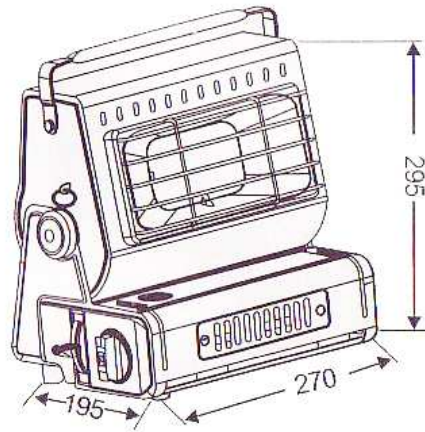







Votre appareil ne demande pas d'entretien particulier. Si vous constatez des défauts de fonctionnement, confiez-le à un spécialiste. Ne modifiez pas cet appareil et ne tentez pas de le réparer ou de le démonter en cas de problème.

Pour le nettoyage, arrêtez le réchaud, laissez refroidir et nettoyez l'appareil avec un chiffon humide.

Pour le rangement, il convient de laisser refroidir l'appareil.

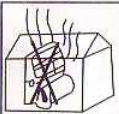
Lorsque vous souhaitez mettre l'appareil au rebut, respectez l'environnement et la réglementation en vigueur dans votre pays. Ne jetez pas l'appareil avec une cartouche à l'intérieur.

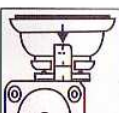
<p>① </p> <p>Ne pas utiliser pour faire sécher des vêtements ou autres produits inflammables car risques d'accidents tels que feu...</p>	<p>② </p> <p>Durant l'utilisation, prière de ne pas couvrir car risque de feu.</p>
<p>③ </p> <p>Pendant ou après utilisation, ne pas toucher les parties chaudes telles que: partie céramique, grille de protection, ... avant le refroidissement complet de ces derniers.</p>	<p>④ </p> <p>Ne pas utiliser pour faire cuire ou faire chauffer.</p>
<p>⑤ </p> <p>Ne pas utiliser pour faire griller (pain, viande...) sous peine d'endommager votre appareil.</p>	<p>⑥ </p> <p>Ne pas utiliser votre chauffage dans une pièce non ventilée.</p>
<p>⑦ </p> <p>Ne pas jeter votre cartouche de gaz vide dans le feu sous risque d'explosion.</p>	<p>⑧ </p> <p>Installer votre cartouche de gaz selon le dessin ci-dessus.</p>

**ATTENTION :**

Le processus initial ne devra pas dépasser 2 secondes sous peine de risquer une fuite de gaz et donc la création d'une flamme à l'extérieur du chauffage lors de l'allumage.

Ne pas utiliser de cartouches de gaz ayant été exposé à une température supérieure à 50°C ou aux rayons solaires.

Pour des raisons de sécurité, il est nécessaire de n'utiliser que des cartouches de gaz adaptée à l'appareil (cartouche de gaz butane conforme.)

Manipuler l'appareil avec précautions pendant et après l'utilisation (risque de brûlure)

A tenir hors de portée des enfants.



Chasse

Pêche

Loisir et nature

Jardin

Élevage

**Ducatillon**  
[www.ducatillon.com](http://www.ducatillon.com)